

变频器

EURA[®]
DRIVES

DK800 简易操作手册

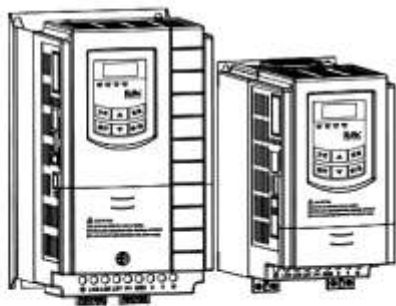

EURA 欧瑞传动
DRIVES EURA DRIVES

目 录

一、控制面膜及控制盒	1
1.1 控制面板概述.....	1
1.2 控制面板及安装支架结构尺寸	2
二、推荐配线表	5
2.1 功率回路推荐配线（铜材质）	5
2.2 保护导体（地线）的截面积.....	6
2.3 总体接线示意图.....	6
2.4 安规电容组及压敏电阻跳线说明	7
三、模拟量输入输出设置指导	9
3.1 模拟量输出设置指导	9
3.2 模拟量输入设置指导	9
四、控制端子功能简介	11
4.1 控制端子简介.....	11
4.2 端子二线 / 三线运转控制简介	13
五、常见故障处理	15
六、产品一览表及结构型式一览表	19
七、功能码速查表	22
八、升级记录	42
九、敬告用户	43

一、控制面膜及控制盒

变频器支持 LED 数码管的控制面板，按键功能和指示灯作用详见面板说明。

1.1 控制面板概述

1.1.1 LED 本地控制面板概述

面板分为三部分，数据显示区、状态指示区和控制面板操作区，如图 1-1 所示。

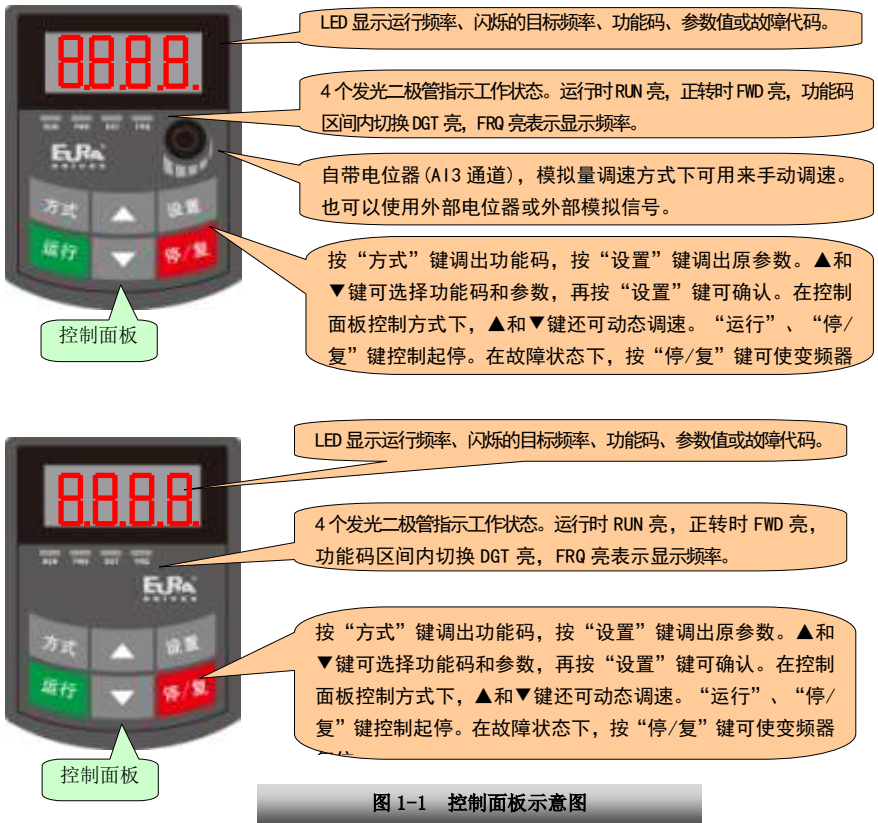

提示：

控制面膜及控制盒

- 1、30kW 及以下机器，本地控制面板不可外引，若需要远程操作面板，请选择 AA-A 或 A6-1-A 小盒，采用 8 芯网线接口。
- 2、37kW 及以上机器本地控制面板可外引，匹配 A6-1-A 小盒，采用 8 芯网线连接。

1.2 控制面板及安装支架结构尺寸

1. 控制面板结构示意图



图 1-4 控制面板结构示意图

2. 控制面板结构尺寸表（单位：mm）

表 1-1 结构尺寸表

代号	A	B	C	D	H	开孔尺寸
AA	76	52	72	48	24	73*49
A6-1-A	124	74	120	70	26	121*71
A9	124	74	120	70	24	121*71

3. 控制面板安装支架结构尺寸示意图（外观以实物为准）

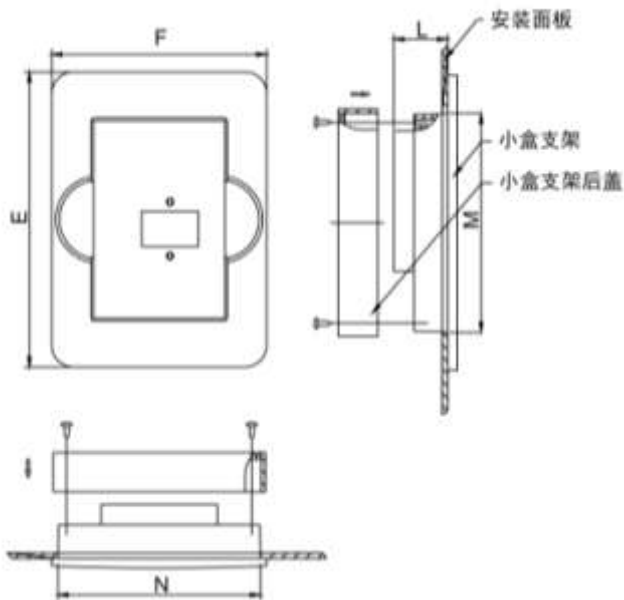

注：小盒支架后盖安装螺丝规格为：ST2.9x8-F-H（GB845-85）

图 1-5 控制面板安装支架结构尺寸示意图

控制面膜及控制盒

4. 控制面板安装支架结构尺寸表（单位：mm）

表 1-2 安装结构尺寸表

代号	外形尺寸			开孔尺寸	
	E	F	L	N	M
AA	109	80	20	75	81
A6-1-A	170	110	22	102	142
A9	170	110	22	102	142

5. 控制面板接口定义



图 1-6 控制面板接口示意图

管脚定义	1	2	3	4	5	6	7	8
8 芯面板	电位器	5V	5V 地	5V 地	信号 1	信号 2	信号 3	信号 4

注意：控制板与控制盒的接口是完全一致的，所以要求做远控线时两头的线序必须完全一致。

6. 当使用远控面板控制时，厂家默认远控线长度为 1m，客户可以定制远控线的长度。在干扰强的场合或者远控线长度超过 3m 时最好在远控线上套上磁环，以增强抗干扰能力。

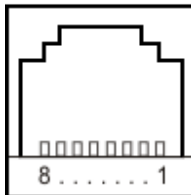
二、推荐配线表

2.1 功率回路推荐配线（铜材质）

变频器型号	导线截面积 (mm ²)	变频器型号	导线截面积 (mm ²)
DK800-0004T3	1.5	DK800-0220T3	16
DK800-0007T3	1.5	DK800-0300T3	25
DK800-0015T3	2.5	DK800-0370T3	25
DK800-0022T3	2.5	DK800-0450T3	35
DK800-0030T3	2.5	DK800-0550T3	35
DK800-0040T3	2.5	DK800-0750T3	50
DK800-0055T3	4.0	DK800-0900T3	70
DK800-0075T3	4.0	DK800-1100T3	70
DK800-0110T3	6.0	DK800-1320T3	95
DK800-0150T3	10	DK800-1600T3	120
DK800-0185T3	16		

表 2-1 功率回路推荐剥线长度或推荐压线鼻型号

变频器型号	功率部分		接地部分	
	接线方式	剥线长度 (mm)	接线方式	剥线长度 (mm)
DK800-0004T3	压线	7.0	压线	7.0
DK800-0007T3	压线	7.0	压线	7.0
DK800-0015T3	压线	7.0	压线	7.0
DK800-0022T3	压线	8.0	压线	8.0
DK800-0030T3	压线	8.0	压线	8.0
DK800-0040T3	压线	8.0	压线	8.0
DK800-0055T3	压线	10.0	压线	10.0
DK800-0075T3	压线	10.0	压线	10.0
DK800-0110T3	压线	10.5	压线	10.5
DK800-0150T3	压线	10.5	压线	10.5
DK800-0185T3	压线	16.5	压线	16.5
DK800-0220T3	压线	16.5	压线	16.5
DK800-0300T3	压线	16.5	压线	16.5

变频器型号	功率部分		接地部分	
	端子螺丝	压线鼻规格	端子螺丝	压线鼻规格
DK800-0370T3	M8	GTNR35-8	M6	GTNR16-6
DK800-0450T3	M8	GTNR35-8	M6	GTNR16-6
DK800-0550T3	M8	GTNR35-8	M6	GTNR16-6
DK800-0750T3	M8	GTNR50-8	M6	GTNR25-6
DK800-0900T3	M10	GTNR70-10	M8	GTNR35-8
DK800-1100T3	M10	GTNR70-10	M8	GTNR35-8
DK800-1320T3	M10	GTNR95-10	M8	GTNR50-8
DK800-1600T3	M10	SC120-12	M10	GTNR70-10

2.2 保护导体（地线）的截面积

表 2-2 保护导体截面积

U、V、W 相的截面积 S (mm ²)	 PE/E 的最小截面积 S (mm ²)
$S \leq 16$	S
$16 < S \leq 35$	16
$35 < S$	$S/2$

2.3 总体接线示意图

下图为 DK800 系列变频器接线示意图。图中指出了各类端子的接线方法，实际使用中并不是每个端子都要接线。

注意：

- 485 通讯采用标准 Modbus 通讯协议，位于机身左侧，30kW 及以下机型 485 通讯接口从上至下依次为 4 脚（数据通讯 B-）、3 脚（数据通讯 A+）、2 脚（5V 电源）和 1 脚（电源 GND）；37kW 及以上机型 485 通讯接口从上至下依次为 1 脚（电源 GND）、2 脚（5V 电源）、3 脚（数据通讯 A+）和 4 脚（数据通讯 B-）。
- 37kW 及以上变频器有 8 个多功能输入端子 D11~D18，30kW 及其以下功率只有 6 个多功能输入端子 D11~D16。
- 多功能继电器输出：触点容量为 10A/125VAC、NO/NC:3A 250VAC/30VDC。



图 2-1 三相变频器标准配线图 (NPN 方式)

2.4 安规电容组及压敏电阻跳线说明

- 1、安规电容组 (EMC) 丝印为 J1: 出厂状态默认安规电容处于有效状态, 为 1, 3 引脚短接, 此状态是 EMC 干扰方案; 若出现整机上电时漏电保护开关动作, 请将安规电容连接更改为无效状态, 为 2, 4 引脚短接。
- 2、压敏电阻 (VAR) 丝印为 Y1: 出厂状态默认压敏电阻处于有效状态, 为 1, 3 引脚短接, 此状态是

推 荐 配 线

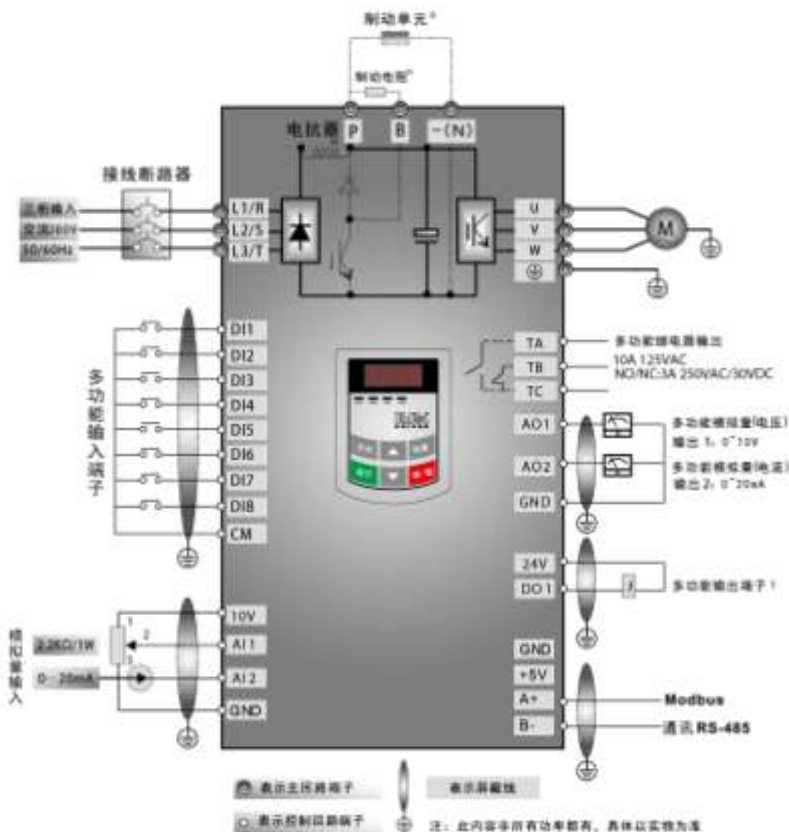
中性点对地有效方案；若使用中于中性点未接地的电网系统，请将压敏电阻连接更改为无效状态，为 2, 4 引脚短接。

注：变频器产品应用于 IT 电网系统时注意事项

变频器产品适用于中性点接地的电网系统，如果用于 IT 电网系统（中性点未接地的电网系统），务必将压敏电阻（丝印 Y1，标示 VDR）对地跳线和安规电容（丝印 J1，标示 EMC）对地跳线调整到无效状态。应用于 IT 电网系统时，变频器输入侧也不能外接输入滤波器设备，否则会损坏变频器。

注意：短路插更改状态操作，必须是在机器完全断电状态后进行。

铁壳结构参见下图指导说明：屏蔽板开孔三角形部分，代表为 1 引脚。



图 2-2 安规/压敏短接跳线接插件 J1/Y1 示意图

三、模拟量输入输出设置指导

3.1 模拟量输出设置指导

DK800 有两路模拟量输出端子 A01、A02，A02 端子只可以输出电流信号；A01 端子既可以输出电压信号也可以输出电流信号，电压/电流输出选择开关是 J5，见图 3-1，A01 输出关系如表 3-1；

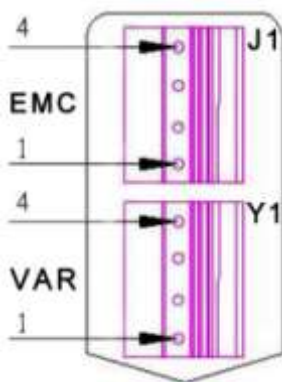

图 3-1

表 3-1 A01 输出与拨动开关 J5 及 F423 的对应关系

A01 输出		F423 设置		
		0	1	2
J5 位置	V	0~5V	0~10V	保留
	I	保留	0~20mA	4~20mA

3.2 模拟量输入设置指导

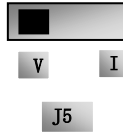
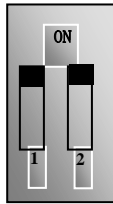

SW1

图 3-2

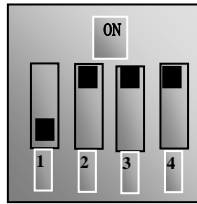

SW1

图 3-3

表 3-2 模拟量调速时拨码开关及参数的设置

模拟量输入输出

F203=2, 选择 A12 通道				F203=1, 选择 A11 通道 ^注	
功能码	SW1 拨码开关			S1 拨动开关	
F439	拨码开关 1	拨码开关 2	调速方式	+	-
0	OFF	OFF	0~5V 电压	0~10V 电压	-10~10V 电压
0	OFF	ON	0~10V 电压		
1	ON	ON	0~20mA 电流		

注：DK800 系列无拨动开关，仅支持 0~10V 电压；

表 3-3 模拟量调速时拨码开关及参数的设置

F203=1 选择 A11 通道				F203=2 选择 A12 通道				
功能码	拨码开关 SW1		拨动开关 S1	模拟信号范围	功能码	拨码开关 SW1		模拟信号范围
	开关 1	开关 3				开关 2	开关 4	
F438	开关 1	开关 3	关 S1		F439	开关 2	开关 4	
0	OFF	OFF	+	0~5V 电压	0	OFF	OFF	0~5V 电压
0	OFF	ON	+	0~10V 电压	0	OFF	ON	0~10V 电压
1	ON	ON	+	0~20mA 电流	1	ON	ON	0~20mA 电流
0	OFF	ON	-	-10~10V 电压 ^注				
保留	OFF	OFF	-	保留				
保留	ON	ON	-	保留				

ON 指拨码开关置于顶部位置； OFF 指拨码开关置于底部位置

四、控制端子功能简介

4.1 控制端子简介

操作使用变频器的关键在于正确灵活地使用控制端子。当然，控制端子并不是独立使用，而要配合相应的参数设置。此处介绍控制端子的基本功能作用，用户可结合后文的相关内容“端子定义功能”，加以灵活使用。

控制回路接线如下：

TA	TB	TC	D01	D02	24V	CM	D11	D12	D13	D14	D15	D16	D17	D18	10V	A11	A12	GND	A01	A02
GND	+5V	A+	B-																	

表 4-1 控制端子功能简介

端子	类别	名称	功能说明
D01	数字输出	多功能输出 1	表正功能有效时该端子与 CM 间为 0V，无效时其值为 24V
D02 ^{注 1}		多功能输出 2	表正功能有效时该端子与 CM 间为 0V，无效时其值为 24V
TA		继电器触点	TC 为公共点，TB-TC 为常闭触点，TA-TC 为常开触点； DK800 系列： 30kW 及以下功率机器触点容量为 10A/125VAC、5A/250VAC、5A/30VDC； 37kW 及以上功率机器触点容量为 10A/125VAC、NO/NC 3A 250VAC/30VDC。
TB			
TC			
A01	模拟输出	电压电流输出	外接频率表、转速表或电流表，其负极接 GND。详细介绍可参看 F423~F426
A02		电流输出	外接电流表，其负极接 GND。详细介绍可参看 F427~F430
10V	模拟电源	自给电源	变频器内部 10V 自给电源，供本机使用；外用时只能做电压控制信号的电源，电流限制在 20mA 以下
A11 ^{注 2}	模拟输入	电压/电流模拟量输入	模拟量调速时，电压或电流信号由该端子输入。电压输入的范围为 0~5V 或 0~10V 或 -10V~10V，电流输入范围为 0~20mA，输入电阻为 50Ω，其地为 GND。当 A11 输入为 4~20mA 时，设置 F400=2.00。当 A12 输入为 4~20mA 时，设置 F406=2.00。电压和电流信号的选择可通过拨码开关来实现，具体操作方法见 3-2、3-3，并且需要根据实际需求，设置功能码 F438、F439，出厂值 A11 通道默认为 0~10V，A12 通道默认为 0~20mA 电流通道
A12			

控制端子功能简介

GND	模拟地	自给电源地	外部控制信号（电压控制信号或电流源控制信号）接地端，亦为本机 10V 电源地	
24V	电源	控制电源	24±1.5V 电源，地为 CM；外用时电流限制在 200mA 以下	
D11	数字输入	点动	该端子为有效状态时，变频器点动运行。停机状态和运行状态下，端子点动功能均有效。	
D12		外部急停	该端子为有效信号时，变频器显示“ESP”	
D13		正转	该端子为有效信号时，变频器正向运转	
D14		反转	该端子为有效信号时，变频器反向运转	
D15		复位	故障状态下给于一有效信号，使变频器复位	
D16		自由停机	运行中给此端子一有效信号，可使变频器自由停机	
D17 ^{注1}		运行	该端子为有效信号时，变频器将按照加速时间运行	
D18 ^{注1}		停机	运行中给此端子一有效信号，可使变频器减速停机	
CM	公用端	控制电源地	24V 电源及其它控制信号的地	
GND	485 通讯	RS-485 差分信号地	RS-485 差分信号地	
+5V		RS-485 差分信号正电源	RS-485 差分信号正电源	
A+		RS-485 差分信号正端	遵循标准：TIA/EIA-485 (RS-485) 通讯协议；Modbus 通讯速率：	
B-		RS-485 差分信号负端	1200/2400/4800/9600/19200/38400/57600	

注：

- 1、T3 30kW 及以下功率机器无 D02、D17 和 D18 控制端子。
- 2、T3 30kW 及以下功率机器，A11 只接受电压信号，默认为 0~10V 信号；

4.2 端子二线 / 三线运转控制简介

端子二线 / 三线运转控制是常用功能，其涉及功能码及设置如下：

F208 端子二线 / 三线运转控制	设置范围：0：其他方式； 1：两线式 1； 2：两线式 2； 3：三线式运转控制 1； 4：三线式运转控制 2； 5：方向脉冲起停；	出厂值：0
--------------------	---	-------

- 当用户选择两线式/三线式控制时，F200，F201，F202，不再有效。
- 端子运行控制有五种模式，该功能码定义了通过外部端子控制变频器运行的五种模式。
- “FWD”、“REV”、“X”是在 DI1~DI8 中编程指定的三个端子。

1: 两线式 1：该模式为最为常用的两线式模式。由 FWD、REV 端子命令来决定电机的正反转。

如：“FWD”端子—“开”：停止，“闭”：正转运行
 “REV”端子—“开”：停止，“闭”；反转运行
 “CM”端子—公共端

K1	K2	运行命令
0	0	停止
1	0	正转
0	1	反转
1	1	停止

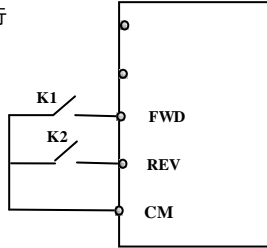

2: 两线式 2：应用该模式时，FWD 为使能端子，方向由 REV 的状态来确定。

如：“FWD”端子—“开”：停止，“闭”：运行
 “REV”端子—“开”：正转，“闭”：反转
 “CM”端子—公共端

K1	K2	运行命令
0	0	停止
0	1	停止
1	0	正转
1	1	反转

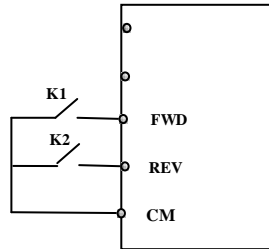

3: 三线式运转模式 1:

该模式下，X 端子为使能端子，方向

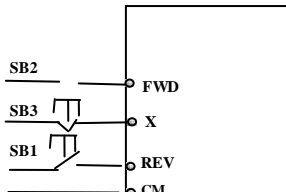

控制端子功能简介

分别由 FWD、REV 控制。脉冲有效。

停车时需断开 X 端子。

SB3: 停止按钮

SB2: 正转按钮

SB1: 反转按钮

- 4: 三线式运转模式 2: 该模式下使能端子为 X, 运行命令由 FWD 来给出, 方向由 REV 状态来决定, 停机命令通过断开 X 来完成。

SB1: 运行按钮

SB2: 停止按钮

K1: 方向开关。开: 正转; 闭: 反转

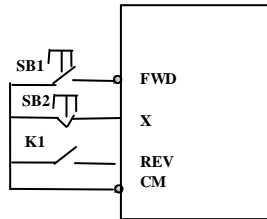
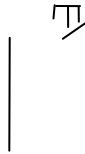

- 5: 方向脉冲控制起停:

“FWD” 端子— (脉冲起停信号: 正转/停止)

“REV” 端子— (脉冲起停信号: 反转/停止)

“CM” 端子—公共端

注: SB1 脉冲触发正转运行, 再次脉冲触发停止运行;

SB2 脉冲触发反转运行, 再次脉冲触发停止运行;

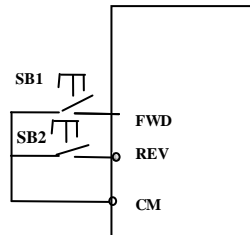

五、常见故障处理

变频器发生故障时，不要立即复位运行而要查找原因，彻底排除。变频器和电机出现故障时，可对照本说明书处理，如果仍不能解决请与厂家联系，且不要擅自维修。

表 5-1 变频器常见故障

故障代码及类型	说明	发生原因	处理方法
Err0	禁止运行 中修改功能码	*变频器运行中修改功能码	*请停机修改功能码
Err1	密码错误	*在密码有效时，密码设置错误 *修改参数时，未打开密码	*请正确输入用户密码
2: OC	过电流保护	*加速时间太短 *输出侧短路 *电机堵转 *电机负载过重 *电机参数辨识不准确	*延长加速时间 *电机电缆是否破损 *检查电机是否超载 *降低 V/F 补偿值 *正确辨识电机参数
16: OC1	过流保护 OC1		
51: FCL	快速限流 FCL		
3: OE	直流过电压 保护	*电源电压过高 *负载惯性过大 *减速时间过短 *电机惯量回升 *能耗制动效果不理想 *转速环 PI 参数设置不合理 *能耗制动效果不理想	*检查是否输入额定电压 *加装制动电阻（选用） *增加减速时间 *提升能耗制动效果 *合理设置转速环 PI 参数 *离心风机负载改为 VF 控制
4: PF1	输入缺相 保护	*输入电源缺相	*检查电源输入是否正常 *检查参数设置是否正确
5: OL1	变频器过 载保护	*负载过重	*降低负载 *检查机械设备装置 *加大变频器容量
6: LU	欠电压保 护	*输入电压偏低	*检查电源电压是否正常 *检查参数设置是否正确

常见故障处理

故障代码及类型	说明	发生原因	处理方法
7: OH	变频器 过热保护	<ul style="list-style-type: none"> *环境温度过高 *散热片太脏 *安装位置不利通风 *风扇损坏 *载波频率或者补偿曲线偏高 	<ul style="list-style-type: none"> *改善通风 *清洁进出风口及散热片 *按要求安装 *更换风扇 *降低载波频率或者补偿曲线
8: OL2	电机过载保护	<ul style="list-style-type: none"> *负载过重 	<ul style="list-style-type: none"> *降低负载 *检查机械设备装置 *加大变频器容量
11: ESP	外部故障	<ul style="list-style-type: none"> *外部急停端子有效 	<ul style="list-style-type: none"> *排查外部故障信号
12: Err3	运行前电流故障	<ul style="list-style-type: none"> *在运行前已经有电流报警信号 	<ul style="list-style-type: none"> *检查排线连接是否可靠 *请求厂家服务
13: Err2	参数测量错误	<ul style="list-style-type: none"> *参数测量时未接电机 *F106 模式设置错误 *F800 设置错误 	<ul style="list-style-type: none"> *请正确接上电机 *请检查 F106 模式和电机接线相序是否正确 *检查 F800 设置项是否支持当前电机
15: Err4	电流零点偏移故障	<ul style="list-style-type: none"> *排线松动 *电流检测器件损坏 	<ul style="list-style-type: none"> *检查并重新插接排线 *请求厂家服务
17: PFO	输出缺相	<ul style="list-style-type: none"> *电机线掉线 *电机损坏 *变频器故障 	<ul style="list-style-type: none"> *仔细检查电机线 *更换电机 *寻求厂家支持
18: AErr	断线保护	<ul style="list-style-type: none"> *模拟量信号线接触不良 *模拟量信号线断 *信号源损害 	<ul style="list-style-type: none"> *重新压接模拟量信号线 *更换模拟量信号线 *更换信号源
19: EP3	欠载保护信号	<ul style="list-style-type: none"> *水泵干涸 	<ul style="list-style-type: none"> *给水源充水
20: EP/EP2		<ul style="list-style-type: none"> *皮带断裂 *机械设备故障 	<ul style="list-style-type: none"> *更换皮带 *维修机械设备
22: nP	压力控制保护	<ul style="list-style-type: none"> *负反馈时压力过大 *正反馈时压力过小 	<ul style="list-style-type: none"> *请降低 PID 调节下限频率
23: Err5	PID 参数设置故障	<ul style="list-style-type: none"> *PID 参数设置不合理 	<ul style="list-style-type: none"> *请正确设置 PID 参数

26: GP	接地保护 (T2 无 GP 保护)	*电机线缆损坏, 对地短接 *电机绝缘损坏, 对地短接 *变频器故障	*更换电缆 *维修电机 *寻求厂家支持
32: PCE	PMSM 失调故障	*加速时间太短 *负载过重 *电机堵转	*延长加速时间 *检查电机是否超载
33: PCE1	堵转保护	*负载过重	*检查电机是否超载
35: OH1	PTC 过热保护	*外部热继电器保护	*检查外部热保护设备
45: CE	通信超时故障	*通讯故障	*上位机未定时发送指令 *检查通信线是否连接可靠
47: EEEP	EEPROM 读写故障	*周围存在干扰 *EEPROM 损坏	*排除干扰 *寻求厂家支持
49: Err6	看门狗故障	*看门狗信号超时	*请检查看门狗信号
50: oPEn	oPEn 保护故障	*oPEn 保护端子无效	*请检查 oPEn 保护端子信号
53: CE1	面板断线故障	*外引远控盒断线	*查看控制盒外引线是否损坏

表 5-2 电机故障及处理

故障	故障原因	纠正措施
电机不转	接线错误 设定错误 负载过重 电机损坏 故障保护	接通电源 正确接线 消除故障 减小负载 按附表 1-1 检查
电机转向错	U、V、W 接线错误 参数设置错误	纠正接线 正确设置参数

常见故障处理

电机转动但不能 变速	频率给定电路的接线错误 运转方式设定错误 负载过重	改正接线 改正设定 减小负载
电机转速太高或 太低	电机选型错误 传动装置不匹配 变频器参数设置不正确 变频器输出电压不正常	正确选择电机 匹配传动比设置 正确设置变频器参数 检查 V/F 特性值
电机转动 不稳	负载过大 负载变动过大 电机缺相 电机故障	减小负载 减小负载变动，增加变频器和电机容量 改正接线
电源跳闸	线路电流过大	检查输入侧接线 正确选择空气开关容量 减小负载 消除变频器故障

六、产品一览表及结构型式一览表

表 6-1 产品结构尺寸一览表

结构代号	外形尺寸[A×B (B1) ×H (H1)] ^{备注1}	安装尺寸(W×L)	安装螺钉	备注
E1	80×135 (142) ×138(153)	70×128	M4	塑壳壁挂
E2	106×150 (157) ×180(195)	94×170	M4	
E3	106×170 (177) ×180(195)	94×170	M4	
E4	142×152 (159) ×235(248)	126×225	M5	
E5	161×170 (177) ×265(280)	146×255	M5	
E6	210×196 (203) ×340(358)	194×330	M5	
E7	265×235 (242) ×435(465)	235×412	M6	
C5	360×265×555	320×530	M8	金属壳壁挂
C6	410×300×630	370×600	M10	
C7	516×326×765	360×740	M10	

表 6-2 DK800 系列产品一览表

型号	适配电机(kW)	额定输出电流(A)	结构代号	重量(kg)	冷却方式	备注
DK800-0004T3	0.4	1.2	E1	1.3	自冷	三相 380V 塑壳壁挂
DK800-0007T3	0.75	2.0	E1	1.3	自冷	
DK800-0015T3	1.5	4.0	E1	1.3	风冷	
DK800-0022T3	2.2	6.5	E2	2.0	风冷	
DK800-0030T3	3.0	7.0	E2	2.0	风冷	
DK800-0040T3	4.0	9.0	E2	2.1	风冷	
DK800-0055T3	5.5	12.0	E2	3.2	风冷	
DK800-0075T3	7.5	17	E4	3.5	风冷	
DK800-0110T3	11	23	E5	4.9	风冷	
DK800-0150T3	15	32	E5	5.0	风冷	

产品一览表及结构型式一览表

DK800-0185T3	18.5	38	E6	8.1	风冷	三相 380V 金属壳 壁挂
DK800-0220T3	22	44	E6	8.3	风冷	
DK800-0300T3	30	60	E6	9.0	风冷	
DK800-0370T3	37	75	E7	15.3	风冷	
DK800-0450T3	45	90	E7	15.3	风冷	
DK800-0550T3	55	110	C4	23	风冷	
DK800-0750T3	75	150	C5	36	风冷	
DK800-0900T3	90	180	C6	50	风冷	
DK800-1100T3	110	220	C6	52	风冷	
DK800-1320T3	132	265	C6	81	风冷	
DK800-1600T3	160	320	C7	96	风冷	

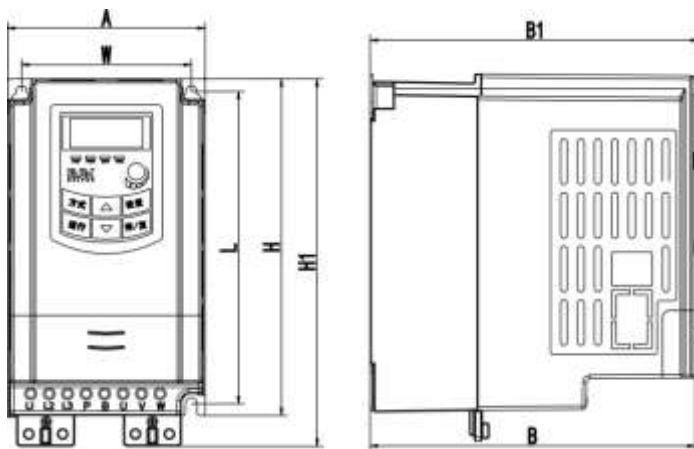

塑壳外形

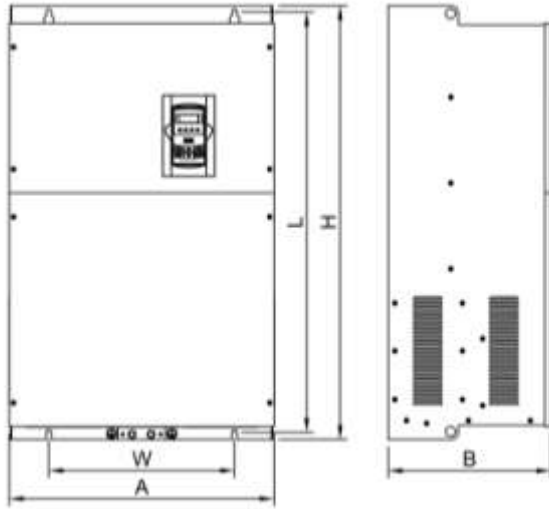

金属壁挂外形

- 备注
- 1: B1 为本地控制面板上有电位器的总体尺寸。
 - 2: B 为本地控制面板上不带电位器的总体尺寸。
 - 3: H1 为加接地挡片的总体尺寸。

七、功能码速查表

功能码	功能定义	设定范围	出厂值	更改
基本参数区				
F100	用户密码	0~9999		√
F102	变频器额定电流		根据机型	△
F103	变频器功率		根据机型	△
F104	电压等级		根据机型	△
F105	软件版本号	1.00~10.00	根据机型	△
F106	控制方式	0: 无速度传感器矢量控制 (SVC) 2: V/F 控制 3: 矢量控制 1 6: PMSM 无速度传感器矢量控制	2	×
F107	密码是否有效	0: 无效; 1: 有效;	0	√
F108	用户密码设置	0~9999	8	√
F109	起动频率 (Hz)	0.00~50.00	0.00	√
F110	起动频率保持时间 (S)	0.0~999.9	0.0	√
F111	上限频率 (Hz)	F113~590.0	50.00	×
F112	下限频率 (Hz)	0.00~F113	0.50	√
F113	目标频率 (Hz)	F112~F111	50.00	√
F114	第一加速时间 (S)	0.1~3000	根据机型	√
F115	第一减速时间 (S)	0.1~3000		√
F116	第二加速时间 (S)	0.1~3000	根据机型	√
F117	第二减速时间 (S)	0.1~3000		√
F118	转折频率 (Hz)	1.00~590.0 15.00~590.0 (仅 30kW 及以下)	50.00	×○
F119	加减速时间参考值	0: 0~50Hz 1: 0~上限频率 2: 0~目标频率	0	×
F120	正反转切换死区时间 (S)	0.0~3000	0.0	√
F122	反转禁止	0: 无效; 1: 有效	0	×
F123	组合调速负频率允许	0: 无效; 1: 有效	0	×
F124	点动频率 (Hz)	F112~F111	5.00	√

功能码速查表

F125	点动加速时间(S)	0.1~3000	根据机型	√
F126	点动减速时间(S)	0.1~3000		√
F127	频率回避点 A(Hz)	0.00~590.0	0.00	√
F128	A 点回避宽度(Hz)	0.00~2.50	0.00	√
F129	频率回避点 B(Hz)	0.00~590.0	0.00	√
F130	B 点回避宽度(Hz)	0.00~2.50	0.00	√
F131	运行显示选项	0: 当前输出频率/功能码 1: 当前输出转速 (rpm) 2: 输出电流 (A) 4: 输出电压 (V) 8: 直流母线电压 (V) 16: PID 反馈值 (%) 32: 温度 (°C) 128: 线速度 256: PID 设定值 (%) 2048: 输出功率 (kW) 4096: 输出转矩 (%)	0+1+2 +4+8= 15	√
F132	停机显示选项	0: 频率/功能码 1: 控制面板点动 2: 目标转速 (rpm) 4: 直流母线电压 (V) 8: PID 反馈值 (%) 16: 温度 (°C) 64: PID 设定值 (%) 512: 设定转矩 (%)	0+2+4=6	√
F133	被拖动系统传动比	0.10~200.0	1.00	√
F134	传动轮半径 (m)	0.001~1.000	0.001	√
F136	转差补偿 (%)	0~10	0	×
F137	转矩补偿方式	0: 直线型补偿 1: 平方型补偿 2: 自定义多点式补偿 3: 自动转矩补偿	0	×
F138	直线型补偿	1~20	根据机型	×
F139	次方型补偿	1: 1.5 次方 2: 1.8 次方 3: 1.9 次方 4: 2 次方 5、6: 保留	1	×
F140	电压补偿拐点频率 (Hz)	0.00~F142	1.00	×

功能码速查表

F141	电压补偿 1 (%)	0~30	0	×
F142	自定义频率点 F2 (Hz)	F140~F144	5.00	×
F143	自定义电压点 V2 (%)	0~100	13	×
F144	自定义频率点 F3 (Hz)	F142~F146	10.00	×
F145	自定义电压点 V3 (%)	0~100	24	×
F146	自定义频率点 F4 (Hz)	F144~F148	20.00	×
F147	自定义电压点 V4 (%)	0~100	45	×
F148	自定义频率点 F5 (Hz)	F146~F150	30.00	×
F149	自定义电压点 V5 (%)	0~100	63	×
F150	自定义频率点 F6 (Hz)	F148~F118	40.00	×
F151	自定义电压点 V6 (%)	0~100	81	×
F152	转折频率对应输出电压 (%)	10~100	100	×
F153	载波频率设定	根据机型	根据机型	×
F154	自动电压调整	0: 无效 1: 始终有效 2: 仅在减速过程中无效	根据机型	×
F155	数字辅频率设定 (Hz)	0.00~F111	0	√
F156	数字辅频率极性设定	0~1	0	√
F157	辅频率查看			△
F158	辅频率极性查看			△
F159	随机载波选择	0: 禁止; 1: 允许	1	×
F160	恢复出厂值	0: 不恢复 1: 恢复出厂值	0	×
运行控制区				
F200	起动指令来源	0: 控制面板指令 1: 端子指令 2: 控制面板+端子 3: Modbus 4: 控制面板+端子+Modbus	4	×
F201	停机指令来源	0: 控制面板指令 1: 端子指令 2: 控制面板+端子 3: Modbus 4: 控制面板+端子+Modbus	4	×
F202	方向给定方式	0: 正转锁定 1: 反转锁定 2: 端子给定	0	√
F203	主频率来源 X	0: 数字给定记忆;	0	×

		1: 外部模拟量 A11; 2: 外部模拟量 A12; 4: 段速调节; 5: 数字给定不记忆; 6: 模拟量 A13; 9: PID 调节; 10: Modbus		
F204	辅助频率来源 Y	0: 数字给定记忆; 1: 外部模拟量 A11; 2: 外部模拟量 A12; 4: 段速调节; 5: PID 调节; 6: 模拟量 A13	0	×
F205	辅助频率 Y 范围选择	0: 相对于上限频率 1: 相对于主频率 X	0	×
F206	辅助频率 Y 范围(%)	0~100	100	×
F207	频率源选择	0: X 1: X+Y 2: XorY (不切换 x 优先 y, 端子切换) 3: XorX+Y (端子切换) 4: 段速和模拟量组合 5: X-Y 6: X+Y-Ymax*50% 9: X/Y; 10: Max(X, Y) 11: Min(X, Y)	0	×
F208	端子二线 / 三线运转控制	0: 无 1: 两线式 1 2: 两线式 2 3: 三线式运转控制 1 4: 三线式运转控制 2 5: 方向脉冲起/停	0	×
F209	电机停机方式选择	0: 按减速时间停机 1: 自由停机	0	×
F210	频率显示精度 (Hz/S)	0.01~10.00	0.01	√
F211	数字调速快慢	0.01~100.00	5.00	√
F212	方向记忆	0: 无效; 1: 有效	0	√
F213	重新上电自启动	0: 无效; 1: 有效	0	√

功能码速查表

F214	复位后是否自启动	0: 无效; 1: 有效	0	√
F215	自启动延时时间 (S)	0.1~3000	60.0	√
F216	故障重复自启动次数	0~5	0	√
F217	故障复位延迟时间 (S)	0.0~3000.0	3.0	√
F219	通讯写 EEPROM	0: 允许; 1: 禁止	1	√○
F220	频率记忆功能	0: 无效; 1: 有效	0	√
F221	X+Y-50% (%)	0~200	50	√
F222	计数记忆选择	0: 无效; 1: 有效	0	√
F223	主频率系数	0.0~100.0	100.0	√
F224	目标频率低于下限处理	0: 停机; 1: 以下限频率运行	0	×
F226	频率回避处理模式	0: 加减速过程无效 1: 减速过程无效 2: 全程有效	0	×
F277	第三加速时间 (S)	0.1~3000	根据机型	√
F278	第三减速时间 (S)			√
F279	第四加速时间 (S)			√
F280	第四减速时间 (S)			√
多功能输入输出区				
F300	继电器表征输出	0: 无功能; 1: 变频器故障保护 2: 过特征频率 1 3: 过特征频率 2 4: 自由停机 5: 变频器运行中 1 6: 直流制动中	1	√
F301	D01 表征输出	7: 加减速时间切换 10: 变频器过载预警 11: 电机过载预警 13: 变频器准备就绪功能 14: 变频器运行中 2 15: 频率到达输出 16: 过热预警	14	√

F302	D02 表征输出	17: 过特征电流输出 18: 模拟量断线保护 19: 欠载保护 20: 零电流检测输出 21: 上位机写 D01 22: 上位机写 D02; 23: 上位机写 TA\TC. 24: 看门狗输出表征 28: 休眠 30: 工频泵工作指示 31: 变频泵工作指示 32: 过极限压力表征输出	5	√
F304	S 曲线开始段比例 (%)	2.0~50.0	30.0	√
F305	S 曲线结束段比例 (%)	2.0~50.0	30.0	√
F306	加减速方式	0: 直线加减速 1: S 曲线加减速	0	×
F307	特征频率 1 (Hz)	F112~F111	10.00	√
F308	特征频率 2 (Hz)	F112~F111	50.00	√
F309	特征频率宽度 (%)	0~100	50	√
F310	特征电流 (A)	0~5000.0	额定电流	√○
F311	特征电流滞环宽度 (%)	0~100	10	√
F312	频率到达阈值 (Hz)	0.00~5.00	0.00	√
F316	D11 功能设定	0: 无功能 1: 运行 2: 停机	11	√
F317	D12 功能设定	3: 多段速 1 4: 多段速 2 5: 多段速 3 6: 多段速 4 7: 复位	9	√
F318	D13 功能设定	8: 自由停机 9: 外部急停 10: 禁止加减速	15	√
F319	D14 功能设定	11: 正转点动 12: 反转点动 13: UP 频率递增 14: DOWN 频率递减	16	√

功能码速查表

F320	D15 功能设定	15: FWD 正转 16: REV 反转 17: 三线式输入 X 使能 18: 加减速时间切换 1 20: 转速/转矩切换 21: 频率源切换 30: 缺水信号 31: 有水信号	7	√
F321	D16 功能设定	32: 消防压力切换 33: 紧急消防控制 34: 加减速切换 2 37: 常开触点热保护 38: 常闭触点热保护	8	√
F322	D17 功能设定	53: 看门狗功能 54: 频率复位 61: 启停端子	0	√
F323	D18 功能设定		0	√
F324	自由停机端子逻辑	0: 正逻辑; 1: 负逻辑	0	×
F325	外部急停端子逻辑	0: 正逻辑; 1: 负逻辑	0	×
F326	看门狗定时时间 (S)	0.0: 看门狗功能无效 0.1~3000	10.0	√
F327	看门狗停机选择	0: 立即停机; 1: 减速停机	0	×
F328	端子滤波次数	1~100	20	√
F329	上电端子运行指令	0: 指令有效; 1: 指令无效	0	√
F330	数字输入端子状态显示			△
F331	监视模拟量 A11			△
F332	监视模拟量 A12			△
F333	监视模拟量 A13			△
F335	继电器输出诊断	0: 输出无效; 1: 输出有效	0	×
F340	端子负逻辑选择	0: 无效 1: D11 负逻辑 2: D12 负逻辑 4: D13 负逻辑 8: D14 负逻辑 16: D15 负逻辑 32: D16 负逻辑 64: D17 负逻辑 128: D18 负逻辑	0	√
F343	D11 闭合延时时间	0.00~99.99	0.00	√
F344	D12 闭合延时时间	0.00~99.99	0.00	√
F345	D13 闭合延时时间	0.00~99.99	0.00	√

F346	D14 闭合延时时间	0.00~99.99	0.00	√
F347	D15 闭合延时时间	0.00~99.99	0.00	√
F348	D16 闭合延时时间	0.00~99.99	0.00	√
F349	D17 闭合延时时间	0.00~99.99	0.00	√
F350	D18 闭合延时时间	0.00~99.99	0.00	√
F351	D11 断开延时时间	0.00~99.99	0.00	√
F352	D12 断开延时时间	0.00~99.99	0.00	√
F353	D13 断开延时时间	0.00~99.99	0.00	√
F354	D14 断开延时时间	0.00~99.99	0.00	√
F355	D15 断开延时时间	0.00~99.99	0.00	√
F356	D16 断开延时时间	0.00~99.99	0.00	√
F357	D17 断开延时时间	0.00~99.99	0.00	√
F358	D18 断开延时时间	0.00~99.99	0.00	√
F359	停机指令优先级	0: 无效; 1: 有效	0	√
模拟量及脉冲输入输出区				
F400	A11 通道输入下限 (V)	0.00~F402	0.04	√○
F401	A11 输入下限对应设定	0.00~2.00	1.00	√
F402	A11 通道输入上限 (V)	F400~10.00	10.00	√○
F403	A11 输入上限对应设定	0.00~2.00	2.00	√
F404	A11 通道比例增益 K1	0.0~10.0	1.0	√
F405	A11 滤波时间常数 (S)	0.01~10.00	0.10	√
F406	A12 通道输入下限 (V)	0.00~F408	0.04	√○
F407	A12 输入下限对应设定	0.00~2.00	1.00	√
F408	A12 通道输入上限 (V)	F406~10.00	10.00	√○
F409	A12 输入上限对应设定	0.00~2.00	2.00	√
F410	A12 通道比例增益 K2	0.0~10.0	1.0	√
F411	A12 滤波时间常数 (S)	0.01~10.00	0.10	√
F412	A13 通道输入下限 (V)	0.00~F414	0.05	√○
F413	A13 输入下限对应设定	0.00~2.00	1.00	√
F414	A13 通道输入上限 (V)	F412~10.0	10.00	√○
F415	A13 输入上限对应设定	0.00~2.00	2.00	√
F416	A13 通道比例增益 K3	0.0~10.0	1.0	√
F417	A13 滤波时间常数 (S)	0.01~10.00	0.10	√
F418	A11 通道 0Hz 电压死区 (V)	0~1.00	0.00	√
F419	A12 通道 0Hz 电压死区 (V)	0~1.00	0.00	√
F420	A13 通道 0Hz 电压死区 (V)	0~1.00	0.00	√

功能码速查表

F421	显示面板选择	1: 本地远控自动切换 2: 本地+远控都显示	1	√○
F422	面板电位器选择	0: 本地面板电位器 1: 远控面板电位器	0	×
F423	A01 输出范围选择	0: 0~5V 1: 0~10V 或 0~20mA 2: 4~20mA	1	√
F424	A01 输出最低对应频率 (Hz)	0.0~F425	0.05	√
F425	A01 输出最高对应频率 (Hz)	F424~F111	50.00	√
F426	A01 输出补偿 (%)	0~120	100	√
F427	A02 输出范围	0: 0~20mA; 1: 4~20mA	0	√
F428	A02 输出最低对应频率 (Hz)	0.0~F429	0.05	√
F429	A02 输出最高对应频率 (Hz)	F428~F111	50.00	√
F430	A02 输出补偿 (%)	0~120	100	√
F431	A01 模拟输出信号选择	0: 运行频率 1: 输出电流 2: 输出电压 3: 模拟量 AI1 4: 模拟量 AI2 6: 输出转矩 7: 上位机控制 8: 目标频率 11: 保留	0	√
F432	A02 模拟输出信号选择		1	√
F433	外接电压表满量程对应电流	0.01~5.00	2.00	×
F434	外接电流表满量程对应电流	0.01~5.00	2.00	×
F435	输出最大模拟量对应额定功率倍数	0.01~3.00	2.00	×
F436	输出最大模拟量对应额定转矩电流倍数	0.01~3.00	3.00	×
F438	模拟量 AI1 输入类型	0: 电压 1: 电流	0	×
F439	模拟量 AI2 输入类型	0: 电压 1: 电流	1	×
F460	AI1 通道输入方式选择	0: 直线式 1: 折线式	0	×
F461	AI2 通道输入方式选择	0: 直线式 1: 折线式	0	×
F462	AI1 插入点 A1 的电压值 (V)	F400~F464	2.00	×
F463	AI1 插入点 A1 对应设定	0.00~2.00	1.20	×
F464	AI1 插入点 A2 的电压值 (V)	F462~F466	5.00	×
F465	AI1 插入点 A2 对应设定	0.00~2.00	1.50	×
F466	AI1 插入点 A3 的电压值 (V)	F464~F402	8.00	×

F467	A11 插入点 A3 对应设定	0.00~2.00	1.80	×
F468	A12 插入点 B1 的电压值 (V)	F406~F470	2.00	×
F469	A12 插入点 B1 对应设定	0.00~2.00	1.20	×
F470	A12 插入点 B2 的电压值 (V)	F468~F472	5.00	×
F471	A12 插入点 B2 对应设定	0.00~2.00	1.50	×
F472	A12 插入点 B3 的电压值 (V)	F470~F408	8.00	×
F473	A12 插入点 B3 对应设定	0.00~2.00	1.80	×
多段速度区				
F500	段速类型	0: 三段速 1: 15 段速 2: 最多 8 段速度自动循环	1	×
F501	自动循环段数选择	2~8	7	√
F502	自动循环次数选择	0~9999 (为 0 时无限循环)	0	√
F503	循环运行次数结束后的状态	0: 停机 1: 保持最后一段速度运行	0	√
F504	第 1 段速度频率设定 (Hz)	F112~F111	5.00	√
F505	第 2 段速度频率设定 (Hz)	F112~F111	10.00	√
F506	第 3 段速度频率设定 (Hz)	F112~F111	15.00	√
F507	第 4 段速度频率设定 (Hz)	F112~F111	20.00	√
F508	第 5 段速度频率设定 (Hz)	F112~F111	25.00	√
F509	第 6 段速度频率设定 (Hz)	F112~F111	30.00	√
F510	第 7 段速度频率设定 (Hz)	F112~F111	35.00	√
F511	第 8 段速度频率设定 (Hz)	F112~F111	40.00	√
F512	第 9 段速度频率设定 (Hz)	F112~F111	5.00	√
F513	第 10 段速度频率设定 (Hz)	F112~F111	10.00	√
F514	第 11 段速度频率设定 (Hz)	F112~F111	15.00	√
F515	第 12 段速度频率设定 (Hz)	F112~F111	20.00	√
F516	第 13 段速度频率设定 (Hz)	F112~F111	25.00	√
F517	第 14 段速度频率设定 (Hz)	F112~F111	30.00	√
F518	第 15 段速度频率设定 (Hz)	F112~F111	35.00	√
F519	第 1 段速度加速时间设定 (S)	0.1~3000	根据机型	√
F520	第 2 段速度加速时间设定 (S)	0.1~3000		√
F521	第 3 段速度加速时间设定 (S)	0.1~3000		√
F522	第 4 段速度加速时间设定 (S)	0.1~3000		√
F523	第 5 段速度加速时间设定 (S)	0.1~3000		根据机型

功能码速查表

F524	第 6 段速度加速时间设定 (S)	0.1~3000		√
F525	第 7 段速度加速时间设定 (S)	0.1~3000		√
F526	第 8 段速度加速时间设定 (S)	0.1~3000		√
F527	第 9 段速度加速时间设定 (S)	0.1~3000		√
F528	第 10 段速度加速时间设定 (S)	0.1~3000		√
F529	第 11 段速度加速时间设定 (S)	0.1~3000		√
F530	第 12 段速度加速时间设定 (S)	0.1~3000		√
F531	第 13 段速度加速时间设定 (S)	0.1~3000		√
F532	第 14 段速度加速时间设定 (S)	0.1~3000		√
F533	第 15 段速度加速时间设定 (S)	0.1~3000		√
F534	第 1 段速度减速时间设定 (S)	0.1~3000	根据机型	√
F535	第 2 段速度减速时间设定 (S)	0.1~3000		√
F536	第 3 段速度减速时间设定 (S)	0.1~3000		√
F537	第 4 段速度减速时间设定 (S)	0.1~3000		√
F538	第 5 段速度减速时间设定 (S)	0.1~3000		√
F539	第 6 段速度减速时间设定 (S)	0.1~3000		√
F540	第 7 段速度减速时间设定 (S)	0.1~3000		√
F541	第 8 段速度减速时间设定 (S)	0.1~3000		√
F542	第 9 段速度减速时间设定 (S)	0.1~3000		√
F543	第 10 段速度减速时间设定 (S)	0.1~3000		√
F544	第 11 段速度减速时间设定 (S)	0.1~3000		√
F545	第 12 段速度减速时间设定 (S)	0.1~3000		√
F546	第 13 段速度减速时间设定 (S)	0.1~3000		√
F547	第 14 段速度减速时间设定 (S)	0.1~3000		√
F548	第 15 段速度减速时间设定 (S)	0.1~3000		√
F549	第 1 段速度运行方向	0: 正转; 1: 反转	0	√
F550	第 2 段速度运行方向	0: 正转; 1: 反转	0	√
F551	第 3 段速度运行方向	0: 正转; 1: 反转	0	√
F552	第 4 段速度运行方向	0: 正转; 1: 反转	0	√
F553	第 5 段速度运行方向	0: 正转; 1: 反转	0	√
F554	第 6 段速度运行方向	0: 正转; 1: 反转	0	√
F555	第 7 段速度运行方向	0: 正转; 1: 反转	0	√
F556	第 8 段速度运行方向	0: 正转; 1: 反转	0	√
F557	第 1 段速度运行时间 (S)	0.1~3000	1.0	√
F558	第 2 段速度运行时间 (S)	0.1~3000	1.0	√
F559	第 3 段速度运行时间 (S)	0.1~3000	1.0	√

F560	第 4 段速度运行时间 (S)	0.1~3000	1.0	√
F561	第 5 段速度运行时间 (S)	0.1~3000	1.0	√
F562	第 6 段速度运行时间 (S)	0.1~3000	1.0	√
F563	第 7 段速度运行时间 (S)	0.1~3000	1.0	√
F564	第 8 段速度运行时间 (S)	0.1~3000	1.0	√
F565	第 1 段结束后停机时间 (S)	0.0~3000	0.0	√
F566	第 2 段结束后停机时间 (S)	0.0~3000	0.0	√
F567	第 3 段结束后停机时间 (S)	0.0~3000	0.0	√
F568	第 4 段结束后停机时间 (S)	0.0~3000	0.0	√
F569	第 5 段结束后停机时间 (S)	0.0~3000	0.0	√
F570	第 6 段结束后停机时间 (S)	0.0~3000	0.0	√
F571	第 7 段结束后停机时间 (S)	0.0~3000	0.0	√
F572	第 8 段结束后停机时间 (S)	0.0~3000	0.0	√
F573	第 9 段速度运行方向	0: 正转; 1: 反转	0	√
F574	第 10 段速度运行方向	0: 正转; 1: 反转	0	√
F575	第 11 段速度运行方向	0: 正转; 1: 反转	0	√
F576	第 12 段速度运行方向	0: 正转; 1: 反转	0	√
F577	第 13 段速度运行方向	0: 正转; 1: 反转	0	√
F578	第 14 段速度运行方向	0: 正转; 1: 反转	0	√
F579	第 15 段速度运行方向	0: 正转; 1: 反转	0	√
F580	段速模式	0: 段速模式 1 1: 段速模式 2	0	√
辅助功能区				
F600	直流制动功能选择	0: 禁止 1: 起动前制动 2: 停机过程制动 3: 起动前和停机过程均制动	0	√
F601	直流制动起始频 (Hz)	0.20~50.00	1.00	√
F602	起动前直流制动效率 (%)	30kW 及以下: 0~250 30kW 以上: 0~200	50	√
F603	停机直流制动效率 (%)	30kW 及以下: 0~250 30kW 以上: 0~200	100	√
F604	起动前制动持续时 (S)	0.00~30.00	0.50	√
F605	停机制动持续时间 (S)	0.00~30.00	0.50	√
F606	直流制动类型选择	0: 电压型; 1: 电流型	1	×

功能码速查表

F607	失速调节功能选择	0: 无效 1~2: 保留 3: 电压电流控制 4: 电压控制 5: 电流控制	3	√○
F608	过流失速阈值 (%)	60~200	160	√
F609	过压失速阈值 (%)	110~200	140	√○
F610	失速保护判断时间 (S)	0.0~3000	60.0	√
F611	能耗制动阈值 (V)	200~1000	根据机型	×○
F612	制动效率 (%)	0~100	80	×
F613	转速追踪使能	0: 无效 1: 异步机有效 2: 异步机首次有效	0	×
F614	转速追踪方式	0: 从停机频率开始追踪; 1: 从最大频率开始追踪; 2: 从零速开始追踪; 3: 从上限频率跟踪且转向侦测有效; (仅30kW及以下)	根据机型	×
F615	转速追踪快慢 (%)	1~100	20	×
F616	转速电压限制 (%)	1~100	15	×
F618	转速追踪延时时间 (S)	0.5~60.0	1.5	×
F622	能耗制动方式	0: 固定占空比 1: 自动占空比	1	√
F631	VDC 调节是否有效	0: 无效 1: 稳速有效 2: 保留 3: 全程有效 (30kW及以下不支持 F631=3)	0	√
F632	VDC 调节器目标电压 (V)	200~800	根据机型	√
F633	VDC 调节限幅 (Hz)	0~100.00	5.00	√
F634	VDC 调节加速时间 (S)	0.1~3000.0	0.1	√
F635	VDC 调节减速时间 (S)	0.1~3000.0	0.1	√
F636	VDC 调节比例增益	0.01~20.00	1.00	√
F637	VDC 调节积分增益	0~20.00	1.50	√

F638	参数拷贝使能	0: 拷贝禁止 1: 参数下载 1 2: 参数下载 2	1	×
F639	参数拷贝代码	只读	只读	△
F640	参数拷贝类型	0: 全参数拷贝; 1: 参数拷贝 (不包括电机参数 F801~F810、F844)	1	×
F641	低频振荡抑制增益	0~100; 0: 无效	根据机型	×
定时保护区				
F700	端子自由停机方式选择	0: 立即自由停机 1: 延时自由停机	0	√
F701	自由停机和可编程端子动作延长时间 (S)	0.0~60.0	0.0	√
F702	风扇控制选择	0: 风扇运转受温度控制 1: 风扇上电运转 2: 风扇运转受运行控制	2	√
F704	变频器过载预警系数 (%)	50~100	80	√
F705	电机过载预警系数 (%)	50~100	80	√
F706	变频器过载系数 (%)	120~190	根据机型	×
F707	电机过载系数 (%)	20~100	100	×
F708	最近一次故障类型记录	详见故障代码表		△
F709	倒数第二次故障类型记录			△
F710	倒数第三次故障类型记录			△
F711	最近一次故障时故障频率 (Hz)			△
F712	最近一次故障时故障电流 (A)			△
F713	最近一次故障时直流母线电压 (V)			△
F714	倒数第二次故障时故障频率 (Hz)			△
F715	倒数第二次故障时故障电流 (A)			△
F716	倒数第二次故障时直流母线电压 (V)			△
F717	倒数第三次故障时故障频率 (Hz)			△

功能码速查表

F718	倒数第三次故障时故障电流 (A)			△
F719	倒数第三次故障时直流母线电压 (V)			△
F720	过电流保护故障次数记录			△
F721	过电压保护故障次数记录			△
F722	过热保护故障次数记录			△
F723	过载保护故障次数记录			△
F724	输入缺相	0: 无效; 1: 有效	1	×
F725	欠压保护	1: 手动复位 2: 自动复位	2	×
F726	过热	0: 无效; 1: 有效	1	×○
F727	输出缺相	0: 无效; 1: 有效	1	×○
F728	输入缺相滤波常数	1~60	0.5	√
F729	欠电压滤波常数 (2ms)	1~3000	5	√○
F730	过热保护滤波常数	0.1~60.0	5.0	√
F732	欠压保护电压阈值 (V)	300~450	根据机型	×○
F737	OC1 使能	0: 无效; 1: 有效	1	×○
F738	OC1 保护系数	0.50~3.00	根据机型	×
F739	OC1 保护次数记录			△
F741	模拟量断线保护	0: 无动作; 1: 故障停机, 显示 AErr; 2: 停机, 不显示 AErr; 3: 保持下限频率运行; 4: 保留	0	√
F742	断线保护判断阈值 (%)	1~100	50	√
F745	过热预警报警阈值 (%)	0~100	80	○*
F746	载波频率自动调整阈值 (°C)	60~100	75	√
F747	载波自动调整使能	0: 无效; 1: 有效	1	√
F752	过载退出系数	0.1~20.0	1.0	√
F753	过载保护选择	0: 普通电机 1: 变频电机	1	√
F754	零电流检测阈值 (%)	0~200	5	×
F755	零电流持续时间 (S)	0.0~60.0	0.5	√
F760	接地保护	0: 无效; 1: 上电有效 2: 运行有效 3: 上电和运行均有效	根据机型	√

F776	接地启动延时 (S)	0.0~3600.0	2.0	√
电机参数区				
F800	电机参数选择	0: 不进行参数测量 1: 旋转参数测量 2: 静止参数测量	0	×○
F801	额定功率 (kW)	0.1~1000	根据机型	×○
F802	额定电压 (V)	1~1300		×○
F803	额定电流 (A)	0.2~6553.5		×○
F804	电机极数	2~100	4	×○
F805	额定转速 (rpm)	1~39000		×○
F806	定子电阻	变频器功率≤15kW 0.001~65.53Ω 变频器功率>15kW 0.1~6553mΩ	根据机型	×○
F807	转子电阻	变频器功率≤15kW 0.001~65.53Ω 变频器功率>15kW 0.1~6553mΩ	根据机型	×○
F808	漏感抗 (mH)	变频器功率≤15kW 0.01~655.3mH 变频器功率>15kW 0.001~65.53mH	根据机型	×○
F809	互感抗 (mH)	变频器功率≤15kW 0.1~6553mH 变频器功率>15kW 0.01~655.3mH	根据机型	×○
F810	电机的额定频率 (Hz)	1.0~590.0	50.00	×○
F811	载波频率切换点 (Hz)	0.00~20.00	8.00	√
F812	预励磁时间 (S)	0.00~30.00	0.10	√
F813	转速环 KP1	1~100	根据机型	√
F814	转速环 K11	0.01~10.00		√
F815	转速环 KP2	1~100		√
F816	转速环 K12	0.01~10.00		√
F817	PI 切换频率 1 (Hz)	0~F818		√
F818	PI 切换频率 2 (Hz)	F817~F111		√
F844	电机空载电流 (A)	0.1~F803		×○
F870	PMSM 反电动势 (mV/rpm)	0.1~6553.0 (线间有效值)		100
F871	PMSM D 轴电感 (mH)	0.01~655.30	5.00	×○

功能码速查表

F872	PMSM Q 轴电感 (mH)	0.01~655.30	7.00	×○
F873	PMSM 定子电阻 (ohm)	0.001~65.530 (相电阻)	0.500	×○
F876	空载注入电流 (%)	0.0~100.0	30.0	×○
F878	空载注入电流补偿截至点 (%)	0.0~50.0	10.0	×○
F879	重载注入电流 (%)	0.0~100.0	0.0	×○
F880	PCE 检出时间 (S)	0.1~10.0	0.2	×○
通讯参数区				
F900	通讯地址	1~255: 单个变频器地址 0: 广播地址	1	√
F901	通讯模式	1: ASCII 2: RTU	2	√○
F902	停止位数	1~2	2	√
F903	奇偶校验选择	0: 无奇偶校验 1: 奇校验 2: 偶校验	0	√
F904	通讯波特率 (bps)	0: 1200 1: 2400 2: 4800 3: 9600 4: 19200 5: 38400 6: 57600	3	√
F905	通讯超时时间 (S)	0.0~3000.0	0.0	√
PID 参数区				
FA00	供水工作模式	0: 单机拖动 (通用 PID 控制模式) 1: 固定模式 2: 定时轮换模式	0	×
FA01	PID 调节给定源	0: FA04 1: AI1 2: AI2 3: AI3	0	×

FA02	PID 调节反馈源	1: AI1 2: AI2 4: 通讯给定 5: 运行电流 6: 输出功率 7: 输出转矩 8: AI1-AI2 9: AI1+AI2 10: Max (AI1, AI2) 11: Min (AI1, AI2)	1	×
FA03	PID 调节上限 (%)	FA04~100.0	100.0	√
FA04	PID 调节数字给定值 (%)	FA05~FA03	50.0	√
FA05	PID 调节下限 (%)	0.0~FA04	0.0	√
FA06	PID 极性	0: 正作用; 1: 反作用	1	×
FA07	休眠使能	0: 有效; 1: 无效	1	×
FA09	PID 调节下限频率 (Hz)	Max (F112, 0.1) ~F111	5.00	√
FA10	休眠等待时间 (S)	0.0~500.0	15.0	√
FA11	唤醒时间 (S)	0.0~3000	3.0	√
FA12	PID 输出上限频率 (Hz)	FA09~F111	50.00	√
FA18	PID 调节给定修改使能	0: 无效 1: 有效	1	×
FA19	比例增益 P	0.00~10.00	0.30	√
FA20	积分时间 I (S)	0.1~100.0	0.3	√
FA21	微分时间 D (S)	0.0~10.0	0.0	√
FA22	PID 采样周期 (S)	0.1~10.0	0.1	√
FA23	PID 负频率输出选择	0: 无效; 1: 有效 2: 仅输出负频率	0	√
FA24	定时轮换时间单位	0: 小时 1: 分钟	0	√
FA25	定时轮换时间	1~9999	100	×
FA26	欠载保护方式	0: 无保护 1: 触点式欠载保护 2: PID 式欠载保护 3: 电流式欠载保护	0	×
FA27	掉载保护电流阈值 (%)	10~150	80	√
FA28	欠载保护唤醒时间 (min)	1~3000	60	√
FA29	PID 死区 (%)	0.0~10.0	2.0	√
FA30	变频泵再次起动的延迟时间 (S)	2.0~999.9	20.0	√

功能码速查表

FA31	投工频泵延时时间 (S)	0.1~999.9	30.0	√
FA32	切工频泵延时时间 (S)	0.1~999.9	30.0	√
FA36	1号继电器是否投入使用	0: 不使用 1: 使用	0	×
FA37	2号继电器是否投入使用	0: 不使用 1: 使用	0	×
FA47	1号继电器投入次序	1~20	20	×
FA48	2号继电器投入次序	1~20	20	×
FA58	消防压力给定值 (%)	0.0~100.0	80.0	√
FA59	紧急消防模式设定	0: 无效 1: 紧急消防模式 1 2: 紧急消防模式 2	0	×
FA60	紧急消防运行频率 (Hz)	F112~F111	50.00	√
FA62	火警信号消失处理	0~1	0	×
FA66	掉载保护持续时间 (S)	0.0~60.0	30kW 及以下: 20.0 37kW 及以上: 1.0	√
转矩控制参数区				
FC00	转速/转矩控制选择	0: 速度控制 1: 转矩控制 2: 端子切换	0	√
FC02	转矩加/减速时间 (S)	0.1~100.0	1.0	√
FC06	转矩给定通道	0: 数字给定 (FC09) 1: 模拟量输入 A11 2: 模拟量输入 A12 3: 模拟量输入 A13 5: 通讯给定	0	×
FC07	转矩给定系数	0~3.000	3.000	×
FC09	转矩给定指令值 (%)	0~300.0	100.0	√
FC14	偏置转矩给定通道	0: 数字给定 (FC17) 1: 模拟量输入 A11 2: 模拟量输入 A12 3: 模拟量输入 A13	0	×
FC15	偏置转矩系数	0~0.500	0.500	×
FC16	偏置转矩截止频率 (%)	0~100.0	10.0	×
FC17	偏置转矩指令值 (%)	0~50.00	10.00	√

FC22	正转速度限定通道	0: 数字给定 (FC23) 1: 模拟量输入 A11 2: 模拟量输入 A12 3: 模拟量输入 A13	0	×
FC23	正转速度限定 (%)	0.0~100.0	10.0	√
FC24	反转速度限定通道	0: 数字给定 (FC25) 1: 模拟量输入 A11 2: 模拟量输入 A12 3: 模拟量输入 A13	0	×
FC25	反转速度限定 (%)	0.0~100.0	10.0	√
FC28	电动转矩限定通道	0: 数字给定 (FC30) 1: 模拟量输入 A11 2: 模拟量输入 A12 3: 模拟量输入 A13	0	×
FC29	电动转矩限定系数	0.0~3.000	3.000	×
FC30	电动转矩限定 (%)	0.0~300.0	200.0	√
FC33	再生转矩限定通道	0: 数字给定 (FC35) 1: 模拟量输入 A11 2: 模拟量输入 A12 3: 模拟量输入 A13	0	×
FC34	再生转矩限定系数	0.000~3.000	3.000	×
FC35	再生转矩限定 (%)	0.0~300.0	200.0	√

注： × 表示功能码只能在停机状态下进行修改。

√ 表示功能码在停机状态或运行过程中皆可进行修改。

△ 表示功能码在停机状态或运行过程中只能察看，不能修改。

○ 表示此类功能码在机器恢复出厂值时不能被初始化，只能手动修改。

* 表示厂家可修

八、升级记录

说明书版本号	更改内容
2024022204A	创建第一本简易操作手册
2024061705A	更改冷却方式

九、敬告用户

感谢您选用我公司产品，为保证您得到我公司最佳售后服务，请认真阅读下述条款，并做好相关事宜。

1、产品保修范围

按使用要求正常使用情况下，所产生的故障。

2、产品保修期限

本公司产品的保修期为自出厂之日起，十二个月以内。保修期后实行长期技术服务。

3、非保修范围

任何违反使用要求的人为意外、自然灾害等原因导致的损坏，以及未经许可而擅自对变频器拆卸、改装及修理的行为，视为自动放弃保修服务。

4、从中间商处购入产品

凡从经销代理商处购买产品的用户，在产品发生故障时，请与经销商、代理商联系。

5、免责条款：因下列原因造成的产品故障不在厂家 12 个月免费保修服务范围之内：

- (1)、厂家不依照《产品说明书》中所列程序进行正确的操作；
- (2)、用户未经与厂家沟通自行修理产品或擅自改造产品；
- (3)、因用户环境不良导致产品器件异常老化或引发故障；
- (4)、因用户超过产品的标准范围使用产品；
- (5)、由于地震、火灾、风水灾害、雷击、异常电压或其他自然灾害等不可抗力的原因造成的产品损坏；
- (6)、因购买后由于人为摔落及运输导致硬件损坏。

6、责任：无论从合同、保修期、疏忽、民事侵权行为、严格的责任、或其他任何角度讲，EURA 和他的供货商及分销商都不承担以下由于使用设备所造成的特殊的、间接的、继发的损失责任。其中包括但不仅仅局限于利润和收入的损失，使用供货设备和相关设备的损失，资金的花费，代用设备的花费，工具费和服务费，停机时间的花费，延误，及购买者的客户或任何第三方的损失。另外，除非用户能够提供有力的证据，否则公司及它的供货商将不对某些指控如：因使用不合格原材料、错误设计、或不规范生产所引发的问题负责。

解释权归欧瑞传动电气股份有限公司

如果您对 EURA 的变频器还有疑问，请与 EURA 公司或其办事处联系。技术数据、信息、规范均为出版时的最新资料，EURA 公司保留不事先通知而更改的权利，并对由此造成的损失不承担任何责任。解释权归 EURA 公司。

本操作手册仅提供产品基本说明，欲了解详细操作说明，请访问

www.euradrives.com。

扫描关注
欧瑞官方微信



Eura[®] 欧瑞传动电气股份有限公司
DRIVES EURA DRIVES ELECTRIC CO.,LTD
24小时服务热线：4006-866-333
公司网址：www.euradrives.com